

Allmänt

Gällande regler och föreskrifter:

BFS 2011:6-BBR, BFS 2011:10-EKS, Eurokoder, Husama11

Revideringar:

Revideringar får ej göras på ritning utan konstruktörens medgivande.

Säkerhetsklass::

Byggnaden är beräknad i säkerhetsklass 2.

Övrigt:

I de fall där ritningarna är baserade på befintliga ritningar skall mått kontrolleras och justeras på plats. Vid stora avvikelser kontakta konstruktören..

Ritningarna omfattar ej el och vvs.

Tillverkarens anvisningar

Tillverkarens anvisningar till respektive produkt skall följas. Dock ej om ritningen visar annat eller om anvisningen ej är tillämplig. Vid frågor kontakta konstruktören.

Grundkonstruktion

Geoteknisk undersökning:

En geoteknisk undersökning bör utföras för att fastställa geoteknisk klass. Den geotekniska undersökningen skall även klanlägga behov av eventuella förstärkningsåtgärder, exempelvis pålning.

Laster:

Linjelast kantbalk $q_d=12,4 \text{ kNm}$
 $q_v=10,5 \text{ kNm}$
Punktlast pelare $Q_d=49 \text{ kN}$
 $Q_v=39 \text{ kN}$

Bjälklag

Laster:

Nyttig last $q=2,0 \text{ kN/m}^2$

Takkonstruktion

Laster:

Snölast s. $2,0 \text{ kN/m}^2$
Vindlast w. $0,81 \text{ kN/m}^2$

Kvalitetsfordringar på material

Betong:

Betongkvalitet C25/30 om inget annat anges på ritning.

Armering:

Armeringskvalitet B500BT om inget annat anges på ritning.

Trä:

Hållfasthetsklass C14 om inget annat anges på ritning.

BET	ANT	ÄNDRING AVSER	DATUM	SIGN
<h1>Bygghandling</h1>				
 www.byggteknikcentrum.se info@byggteknikcentrum.se ByggTeknikCentrum Graven Svalbacka 0533-53 000 661 96 LÅNGSERUD 070-23 000 81				
K	Byggteknikcentrum			
UPPDRAG NR	RITAD AV	HANDLÄGGARE		
	Johan Carlsson	Johan Carlsson		
DATUM	ANSVARIG			
2013-04-19	Johan Carlsson			
Konstruktionsritningar nybyggnation villa				
SKALA A3	NUMMER	BET		
	K-01			

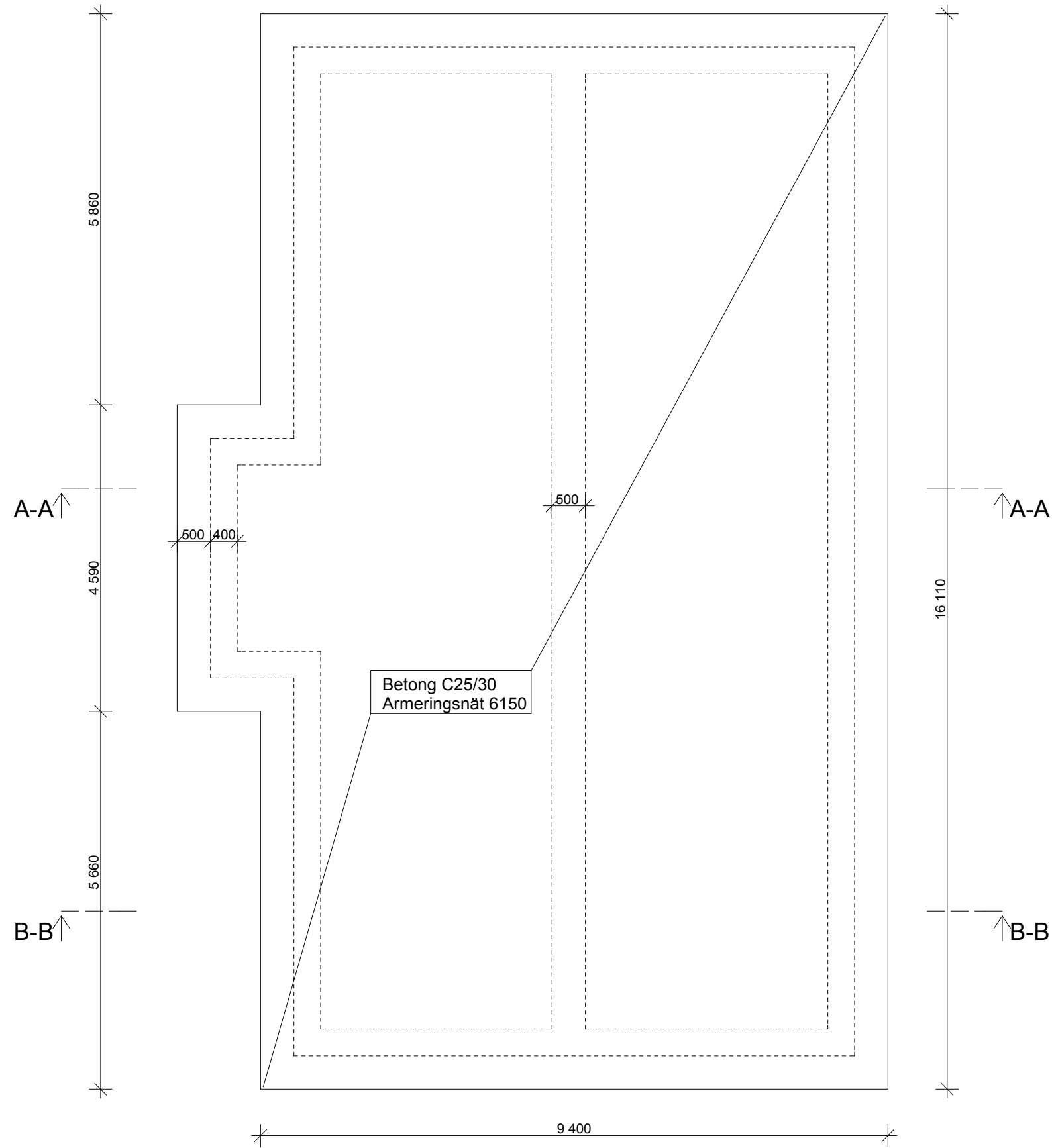

Grundplan

1:75

BET	ANT	ÄNDRING AVSER	DATUM	SIGN
<h1>Bygghandling</h1>				
 www.byggteknikcentrum.se info@byggteknikcentrum.se ByggTeknikCentrum Graven Svalbacka 0533-53 000 661 96 LÅNGSERUD 070-23 000 81				
K	Byggteknikcentrum			
UPPDRAG NR	RITAD AV	HANDLÄGGARE		
	Johan Carlsson	Johan Carlsson		
DATUM	ANSVARIG			
2013-04-19	Johan Carlsson			
Konstruktionsritningar nybyggnation villa				
SKALA A3	NUMMER	BET		
1:75	K-02			

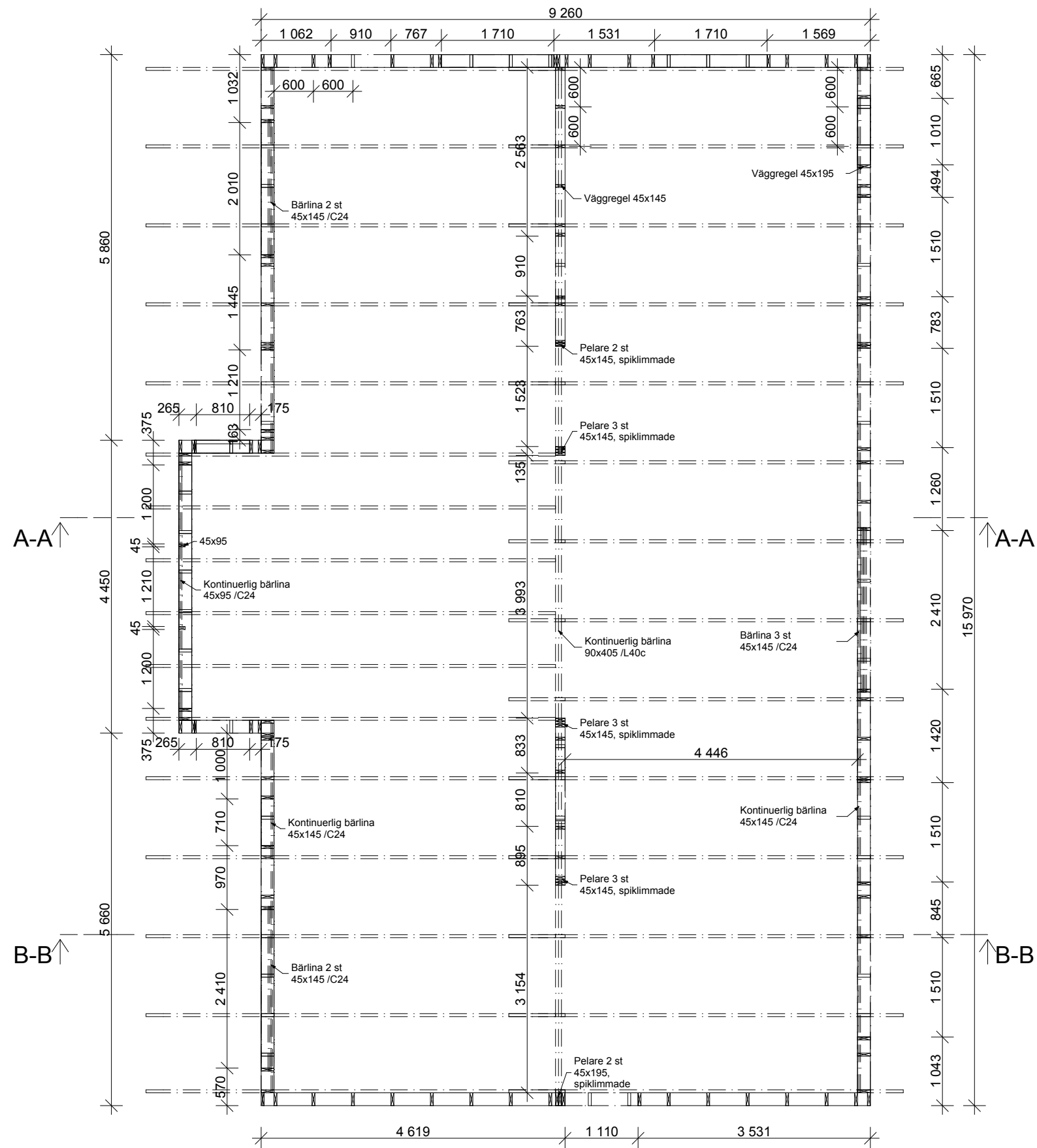

Stomplan

1:75

BET	ANT	ÄNDRING AVSER	DATUM	SIGN
<h1>Bygghandling</h1>				
 <small>www.byggteknikcentrum.se info@byggteknikcentrum.se</small> ByggTeknikCentrum <small>Graven Svalbacka 0533-53 000 661 96 LANGSERUD 070-23 000 81</small>				
K	Byggteknikcentrum			
UPPDRAG NR	RITAD AV	HANDLÄGGARE		
	Johan Carlsson	Johan Carlsson		
DATUM	ANSVARIG			
2013-04-19	Johan Carlsson			
Konstruktionsritningar nybyggnation villa				
SKALA A3	NUMMER			BET
1:75	K-03			

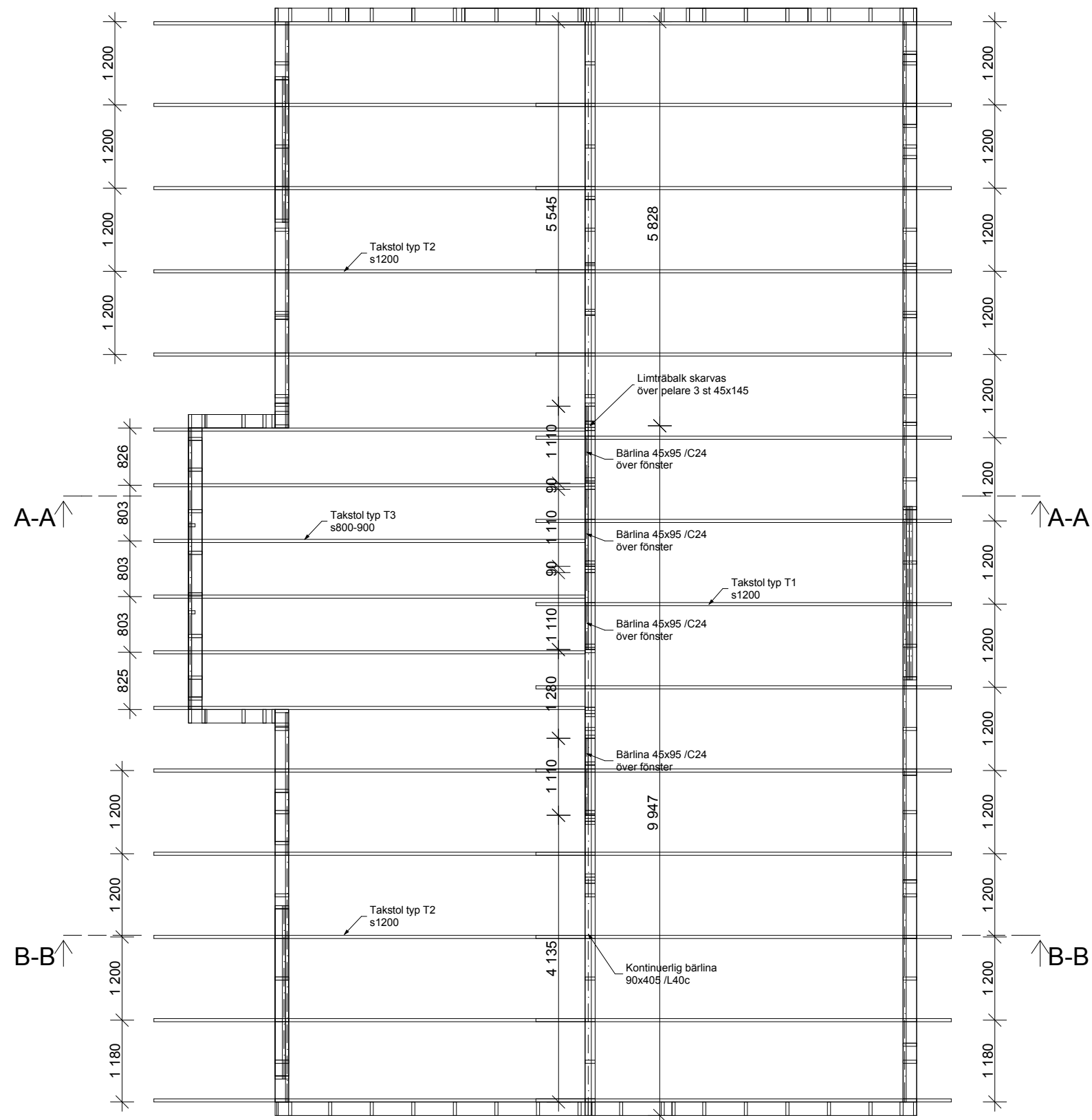

Takplan 1:75

BET	ANT	ÄNDRING AVSER	DATUM	SIGN
<h1>Bygghandling</h1>				
 www.byggteknikcentrum.se info@byggteknikcentrum.se ByggTeknikCentrum Graven Svalbacka 0533-53 000 661 96 LÅNGSERUD 070-23 000 81				
K	Byggteknikcentrum			
UPPDRAG NR	RITAD AV	HANDLÄGGARE		
	Johan Carlsson	Johan Carlsson		
DATUM	ANSVARIG			
2013-04-19	Johan Carlsson			
Konstruktionsritningar nybyggnation villa				
SKALA A3	NUMMER	BET		
1:75	K-04			

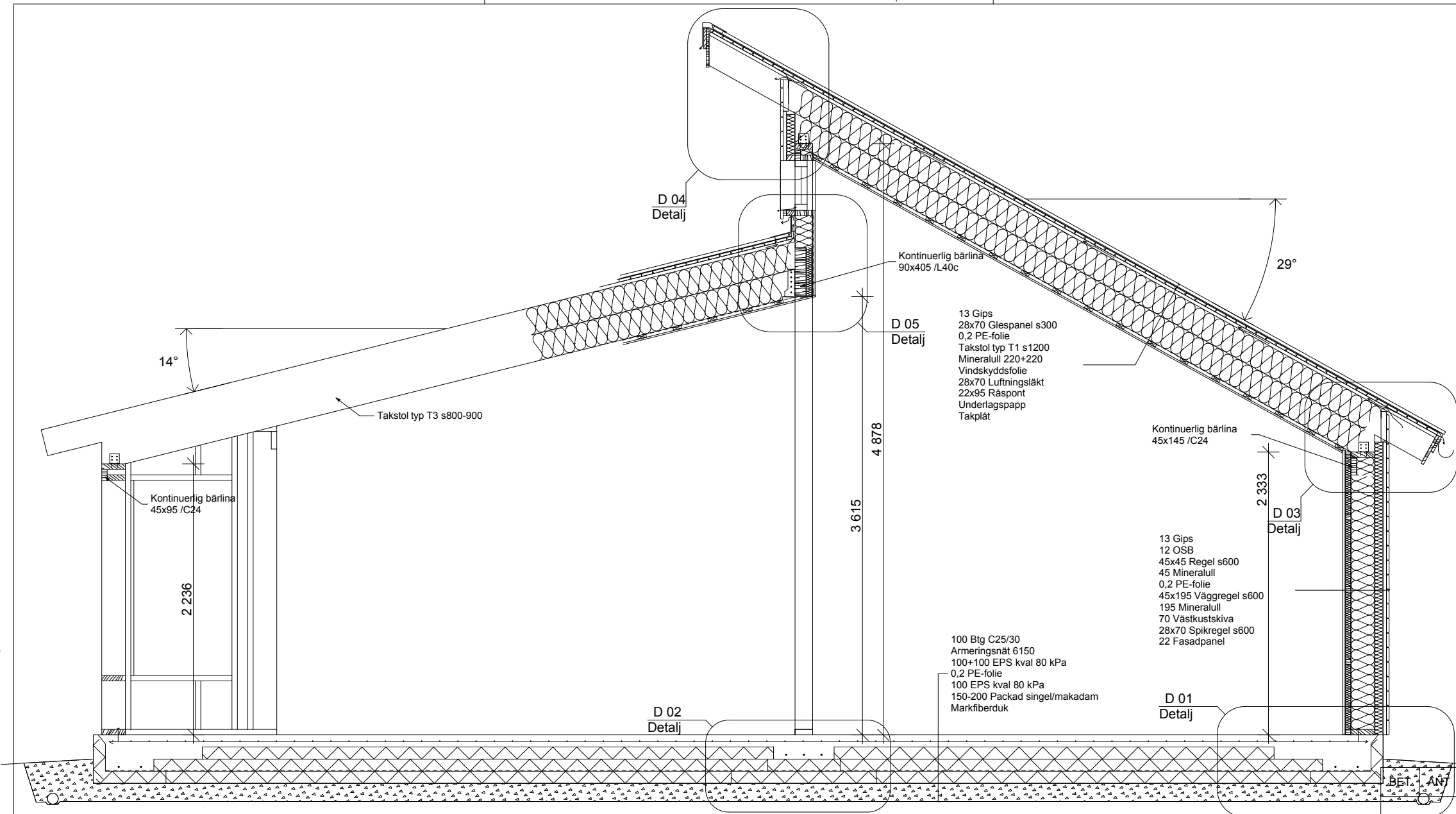

D 04
Detalj

Kontinuerlig bärlina
90x405 /L40c

29°

14°

Takstol typ T3 s800-900

Kontinuerlig bärlina
45x95 /C24

2 236

4 878

D 05
Detalj

13 Gips
28x70 Glespanel s300
0,2 PE-folie
Takstol typ T1 s1200
Mineralull 220+220
Vindskyddsfolie
28x70 Luftningsläkt
22x95 Råspont
Underlagspapp
Takplåt

Kontinuerlig bärlina
45x145 /C24

D 03
Detalj

2 333

13 Gips
12 OSB
45x45 Regel s600
45 Mineralull
0,2 PE-folie
45x195 Väggregel s600
195 Mineralull
70 Västkustkiva
28x70 Spikregel s600
22 Fasadpanel

D 02
Detalj

100 Btg C25/30
Armeringsnät 6150
100+100 EPS kval 80 kPa
0,2 PE-folie
100 EPS kval 80 kPa
150-200 Packad singel/makadam
Markfiberduk

D 01
Detalj

BET AN

ÄNDRING AVSER

DATUM

SIGN

Bygghandling

A-A

Sektion A-A

1:40

www.byggteknikcentrum.se
info@byggteknikcentrum.se
ByggTeknikCentrum
Graven Svalbacka 0533-53 000
661 96 LANGSERUD 070-23 000 81

K Byggteknikcentrum		
UPPDRAG NR	RITAD AV Johan Carlsson	HANDLÄGGARE Johan Carlsson
DATUM 2013-04-19	ANSVARIG Johan Carlsson	
Konstruktionsritningar nybyggnation villa		

SKALA A3 1:40	NUMMER K-05	BET
------------------	-----------------------	-----

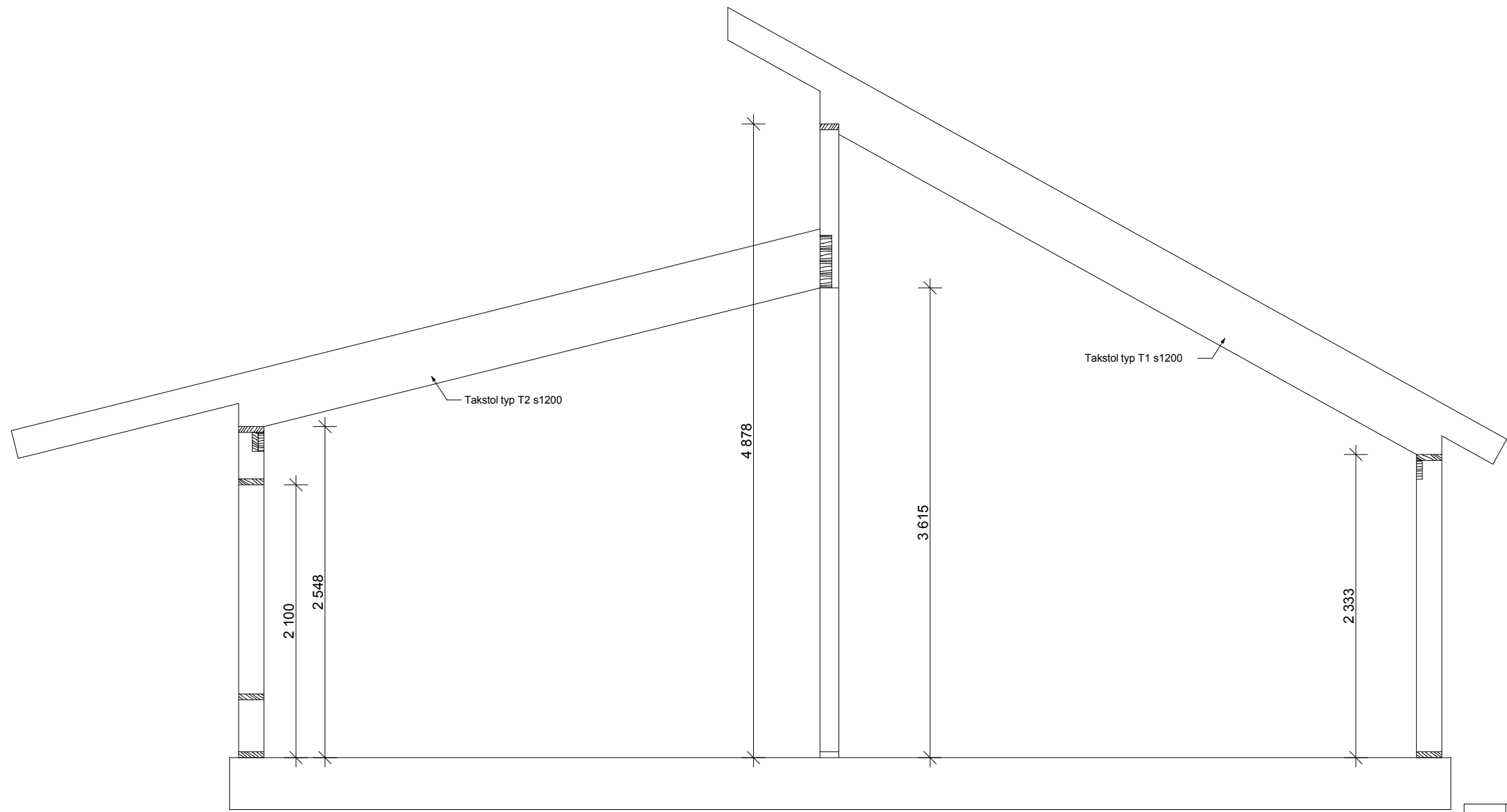

B-B

Sektion B-B

1:40

BET	ANT	ÄNDRING AVSER	DATUM	SIGN
<h1>Bygghandling</h1>				
 <small>www.byggteknikcentrum.se info@byggteknikcentrum.se</small> ByggTeknikCentrum <small>Graven Svalbacka 0533-53 000 661 96 LANGSERUD 070-23 000 81</small>				
K	Byggteknikcentrum			
UPPDRAG NR	RITAD AV	HANDLÄGGARE		
	Johan Carlsson	Johan Carlsson		
DATUM	ANSVARIG			
2013-04-19	Johan Carlsson			
Konstruktionsritningar nybyggnation villa				
SKALA A3	NUMMER	BET		
1:40	K-06			

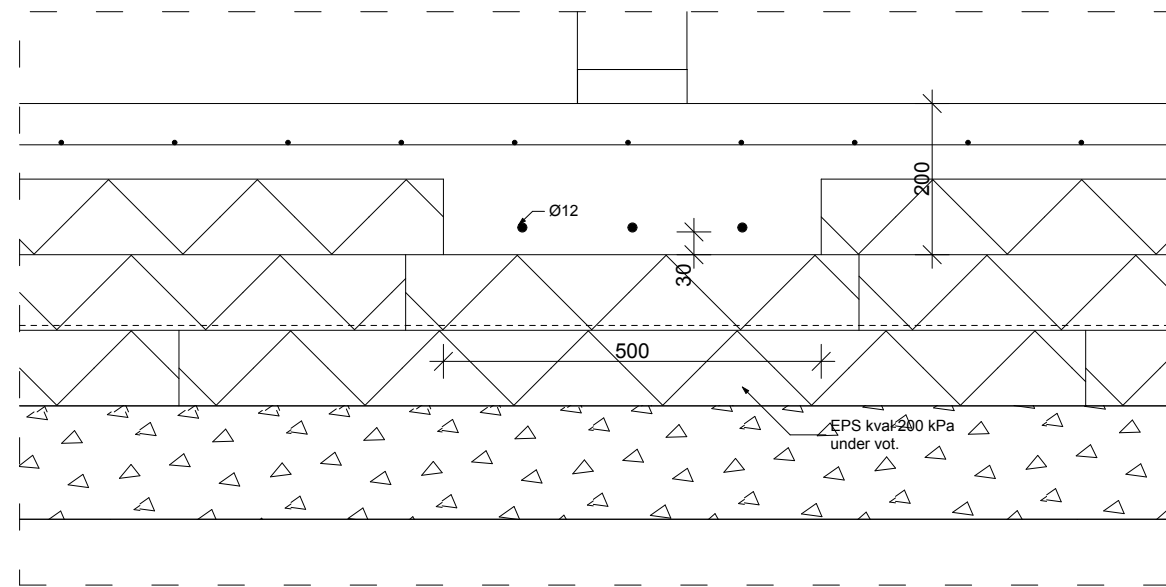

D 02

Detalj

1:10

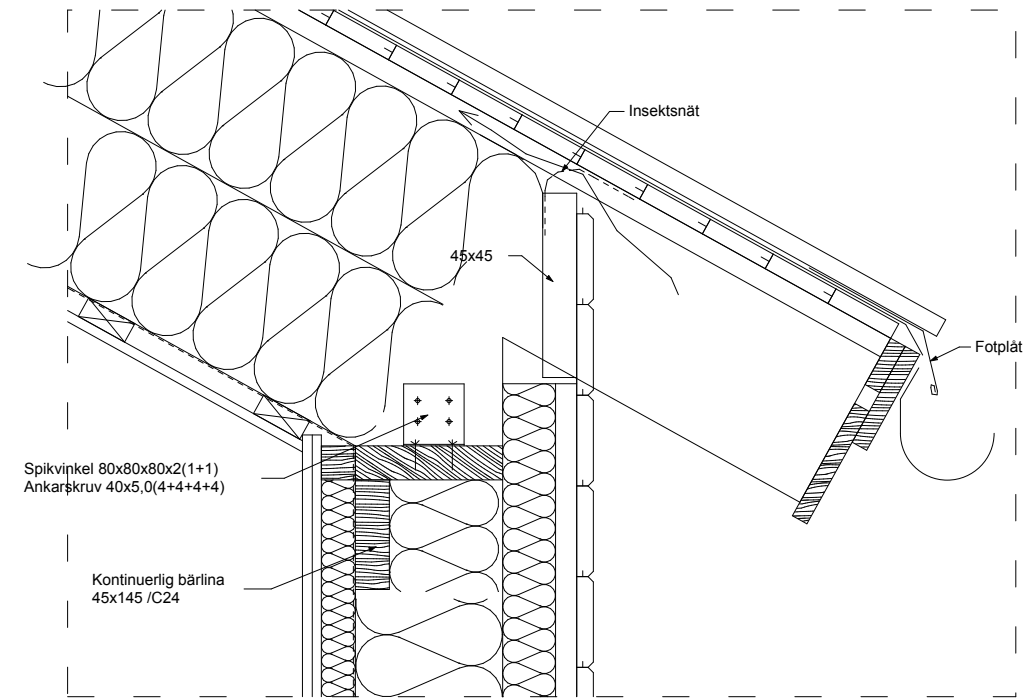

D 03

Detalj

1:10

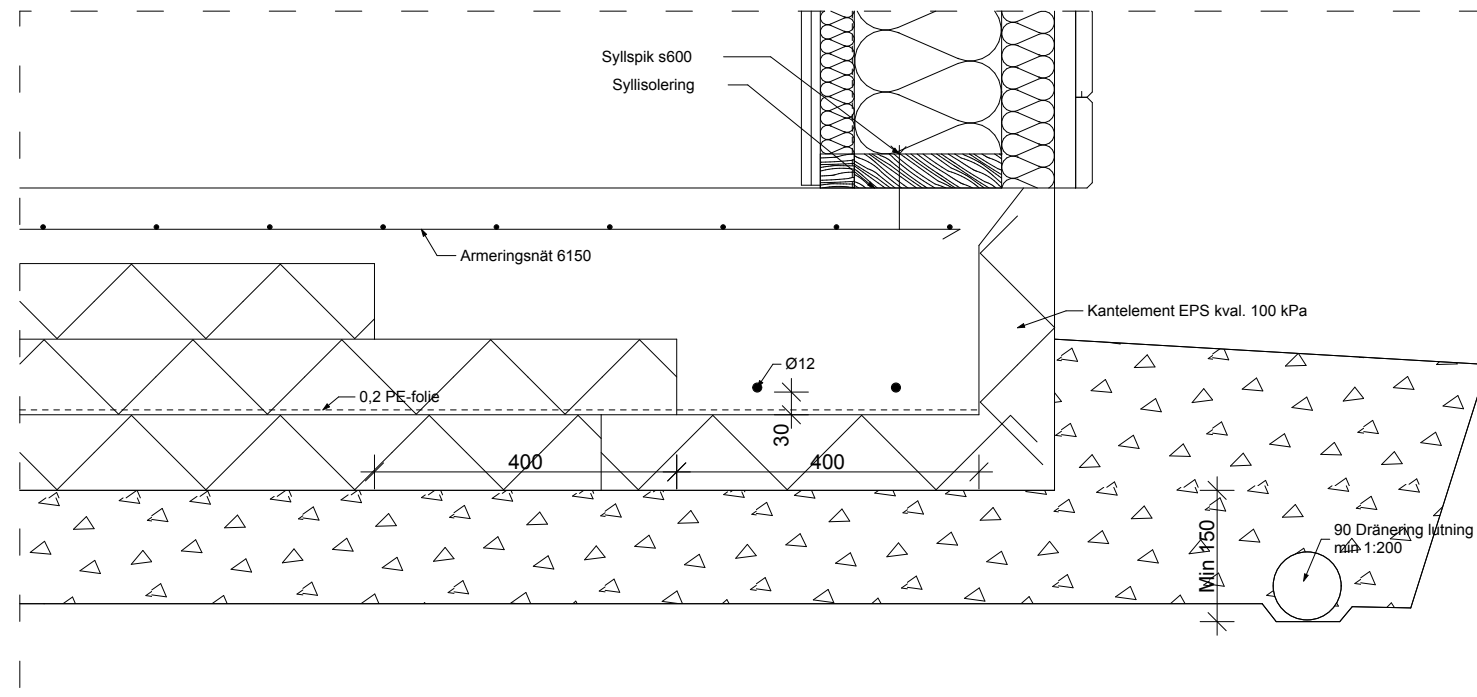

D 01

Detalj

1:10

BET	ANT	ÄNDRING AVSER	DATUM	SIGN
<h1>Bygghandling</h1>				
 www.byggteknikcentrum.se info@byggteknikcentrum.se ByggTeknikCentrum Graven Svalbacka 0533-53 000 661 96 LÅNGSERUD 070-23 000 81				
K	Byggteknikcentrum			
UPPDRAG NR	RITAD AV	HANDLÄGGARE		
	Johan Carlsson	Johan Carlsson		
DATUM	ANSVARIG			
2013-04-19	Johan Carlsson			
Konstruktionsritningar nybyggnation villa				
SKALA A3	NUMMER			BET
1:10	K-07			

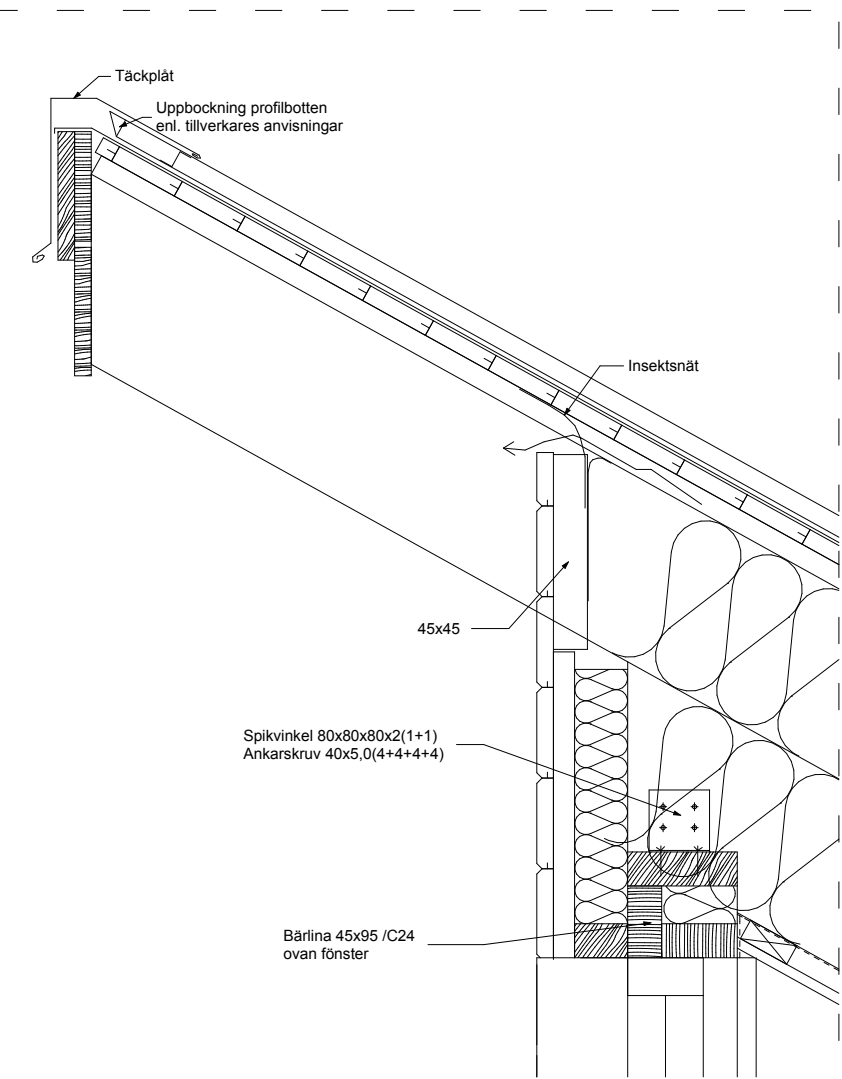

D 04 Detalj 1:10

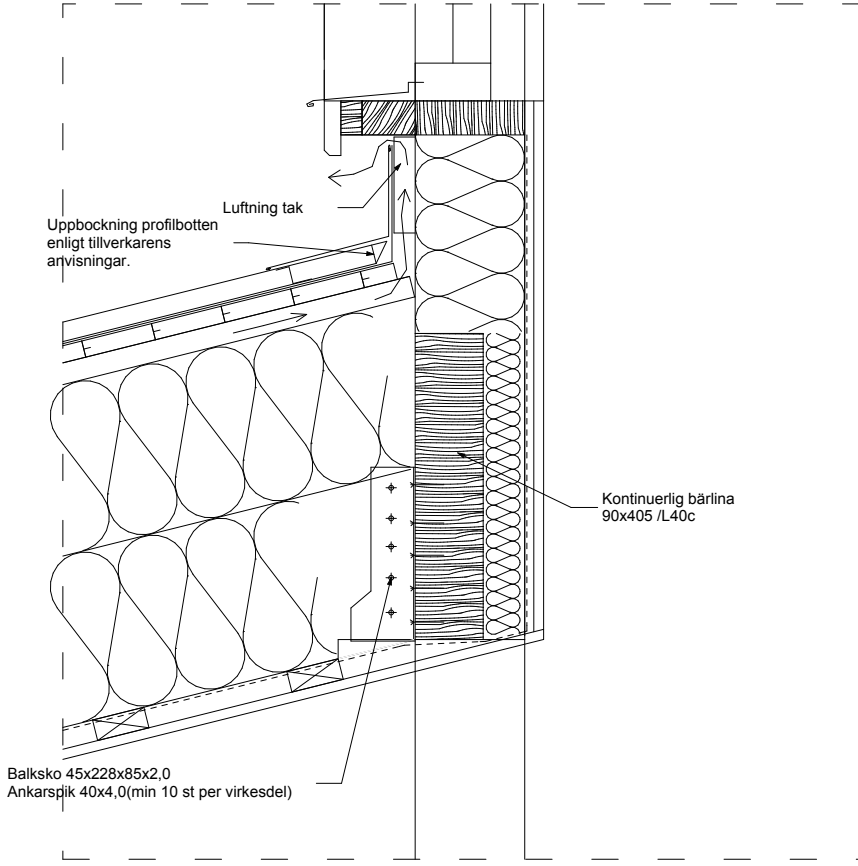

D 05 Detalj 1:10

BET	ANT	ÄNDRING AVSER	DATUM	SIGN
<h1>Bygghandling</h1>				
 <small>www.byggteknikcentrum.se info@byggteknikcentrum.se</small> ByggTeknikCentrum <small>Graven Svalbacka 0533-53 000 661 96 LÅNGSERUD 070-23 000 81</small>				
K Byggteknikcentrum				
UPPDRAG NR		RITAD AV Johan Carlsson	HANDLÄGGARE Johan Carlsson	
DATUM 2013-04-19		ANSVARIG Johan Carlsson		
Konstruktionsritningar nybyggnation villa				
SKALA A3 1:10		NUMMER K-08		BET

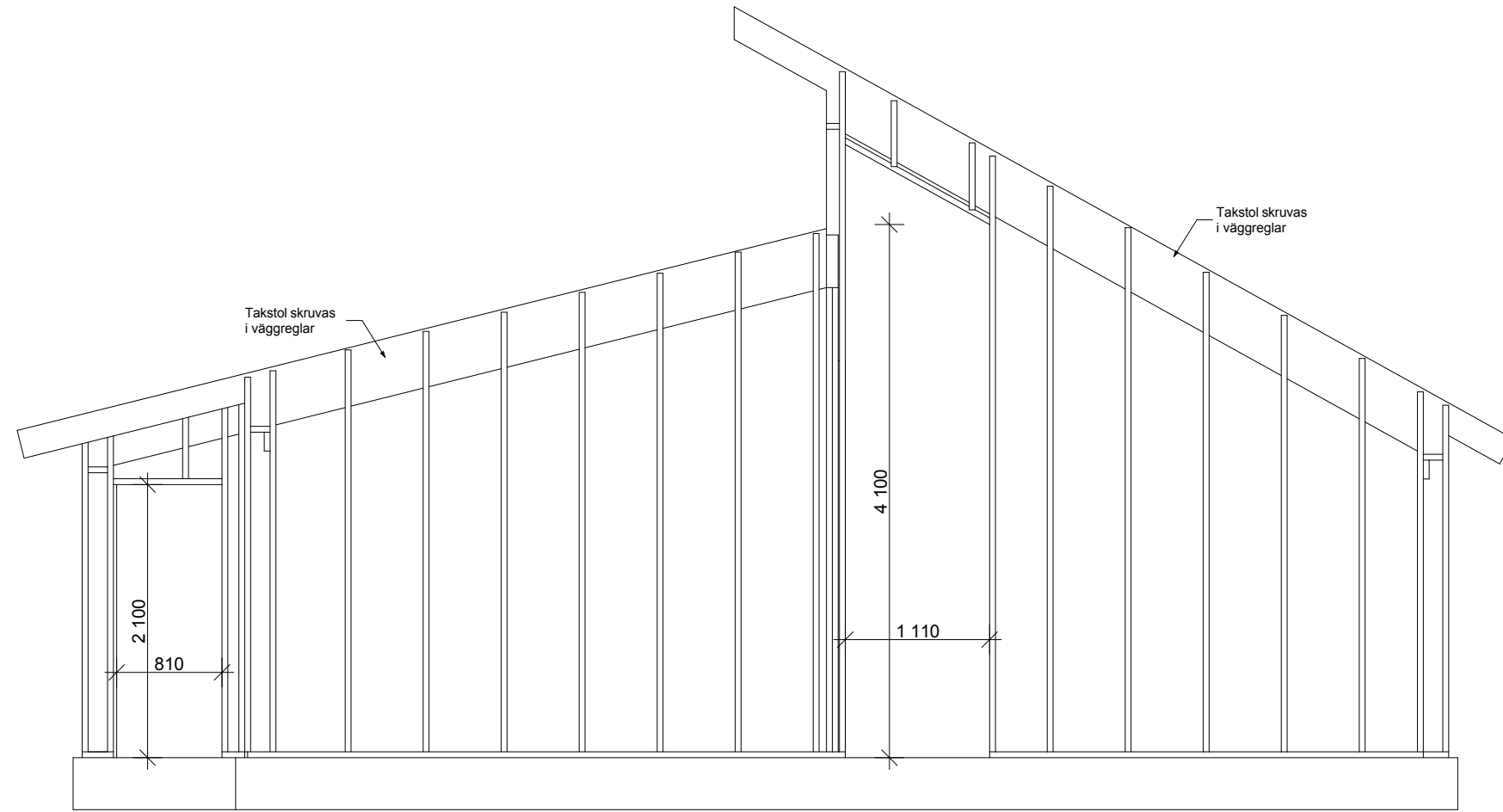

A1

Elevation mot söder

1:50

BET	ANT	ÄNDRING AVSER	DATUM	SIGN
<h1>Bygghandling</h1>				
 <small>www.byggteknikcentrum.se info@byggteknikcentrum.se</small> ByggTeknikCentrum <small>Graven Svalbacka 0533-53 000 661 96 LÅNGSERUD 070-23 000 81</small>				
K	Byggteknikcentrum			
UPPDRAG NR	RITAD AV	HANDLÄGGARE		
	Johan Carlsson	Johan Carlsson		
DATUM	ANSVARIG			
2013-04-19	Johan Carlsson			
Konstruktionsritningar nybyggnation villa				
SKALA A3	NUMMER	BET		
1:50	K-09			

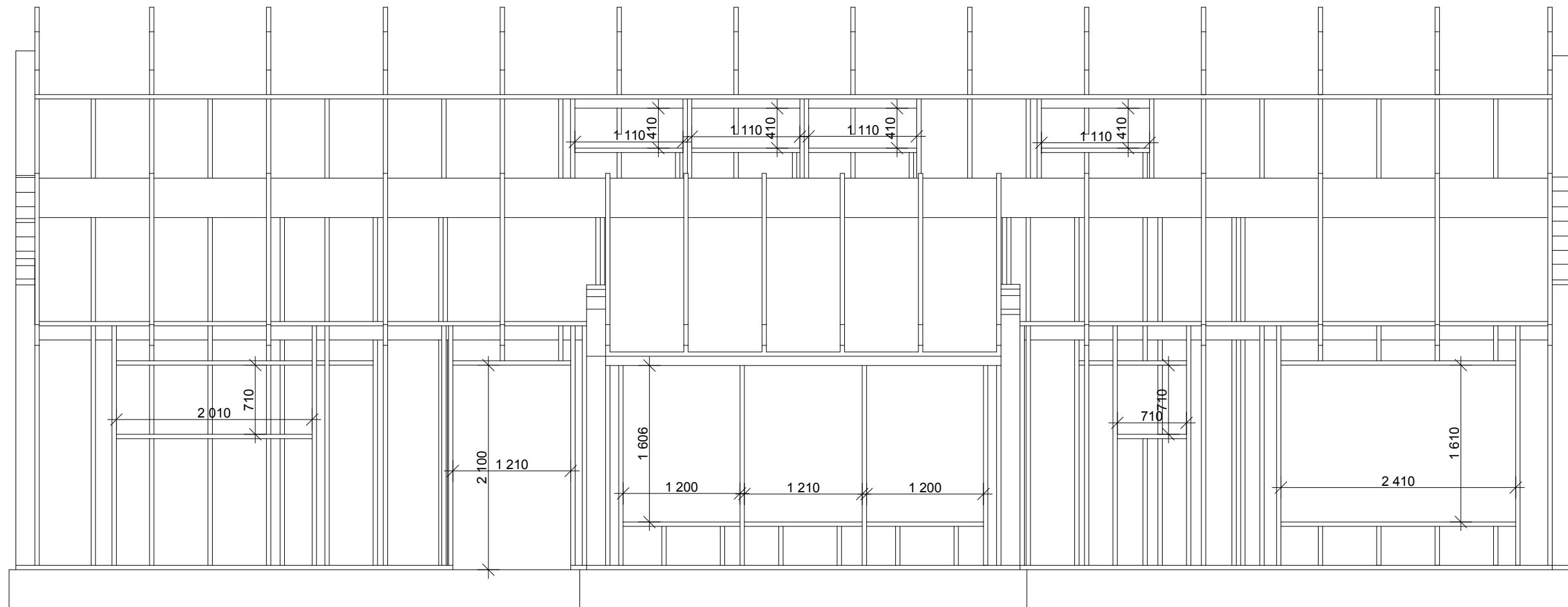

A2

Elevation väster

1:50

BET	ANT	ÄNDRING AVSER	DATUM	SIGN
<h1>Bygghandling</h1>				
 <small>www.byggteknikcentrum.se info@byggteknikcentrum.se</small> ByggTeknikCentrum <small>Graven Svalbacka 0533-53 000 661 96 LÅNGSERUD 070-23 000 81</small>				
K	Byggteknikcentrum			
UPPDRAG NR	RITAD AV	HANDLÄGGARE		
	Johan Carlsson	Johan Carlsson		
DATUM	ANSVARIG			
2013-04-19	Johan Carlsson			
Konstruktionsritningar nybyggnation villa				
SKALA A3	NUMMER	BET		
1:50	K-10			

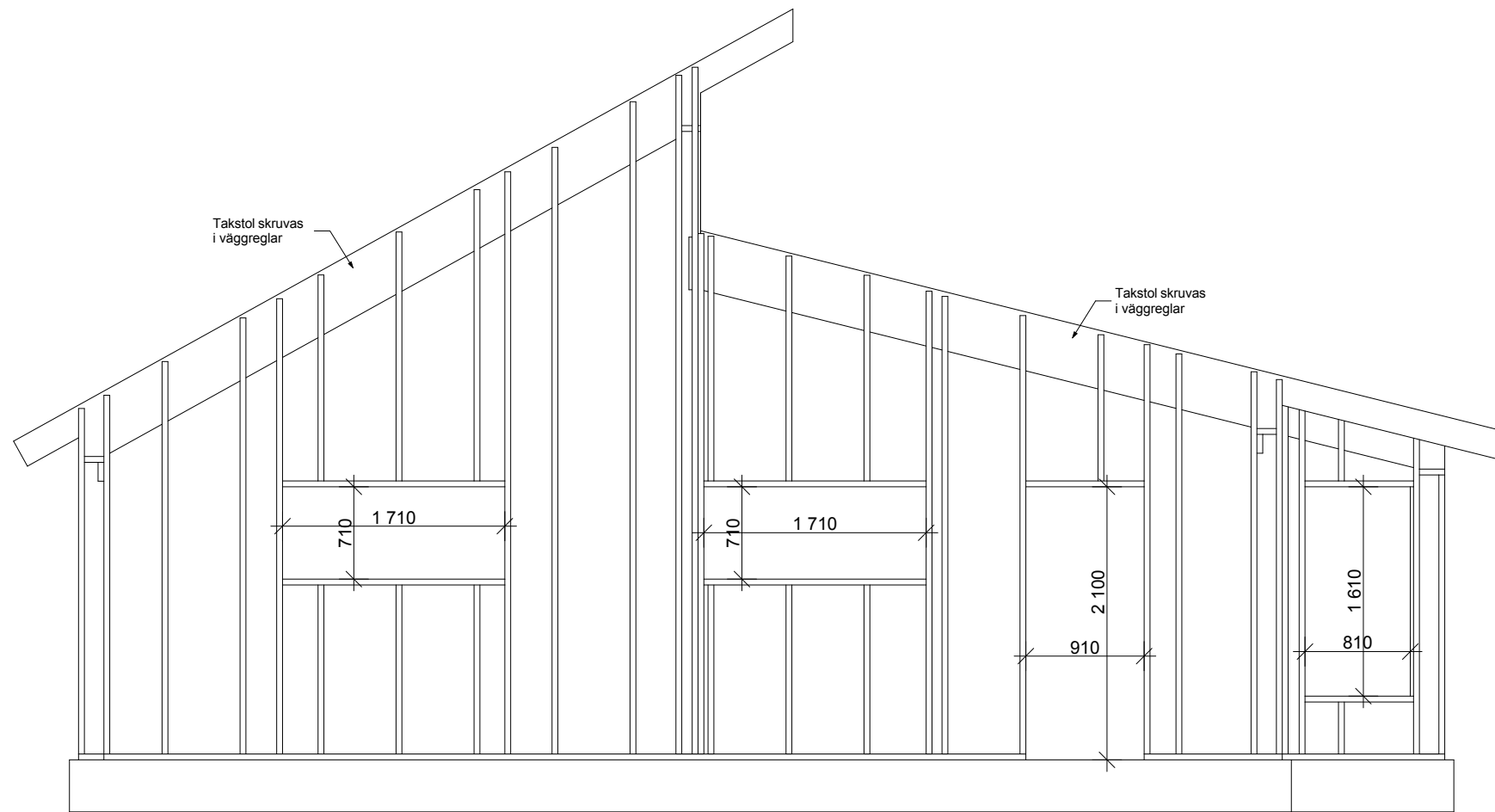

A3

Elevation norr

1:50

BET	ANT	ÄNDRING AVSER	DATUM	SIGN
<h1>Bygghandling</h1>				
 www.byggteknikcentrum.se info@byggteknikcentrum.se ByggTeknikCentrum Graven Svalbacka 0533-53 000 661 96 LÅNGSERUD 070-23 000 81				
K	Byggteknikcentrum			
UPPDRAG NR	RITAD AV	HANDLÄGGARE		
	Johan Carlsson	Johan Carlsson		
DATUM	ANSVARIG			
2013-04-19	Johan Carlsson			
Konstruktionsritningar nybyggnation villa				
SKALA A3	NUMMER	BET		
1:50	K-11			

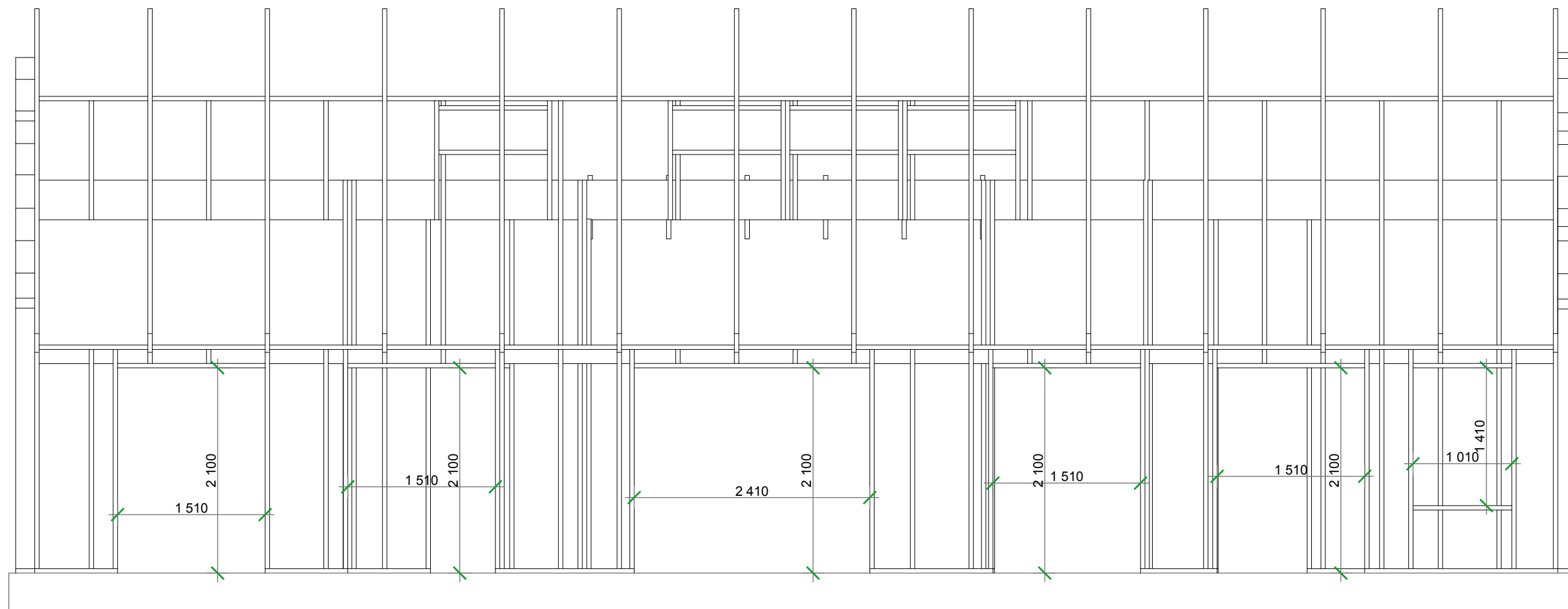

A4

Elevation öster

1:50

BET	ANT	ÄNDRING AVSER	DATUM	SIGN
<h1>Bygghandling</h1>				
 <small>www.byggteknikcentrum.se info@byggteknikcentrum.se</small> ByggTeknikCentrum <small>Graven Svalbacka 0533-53 000 661 96 LÅNGSERUD 070-23 000 81</small>				
K	Byggteknikcentrum			
UPPDRAG NR	RITAD AV	HANDLÄGGARE		
	Johan Carlsson	Johan Carlsson		
DATUM	ANSVARIG			
2013-04-19	Johan Carlsson			
Konstruktionsritningar nybyggnation villa				
SKALA A3	NUMMER	BET		
1:50	K-12			

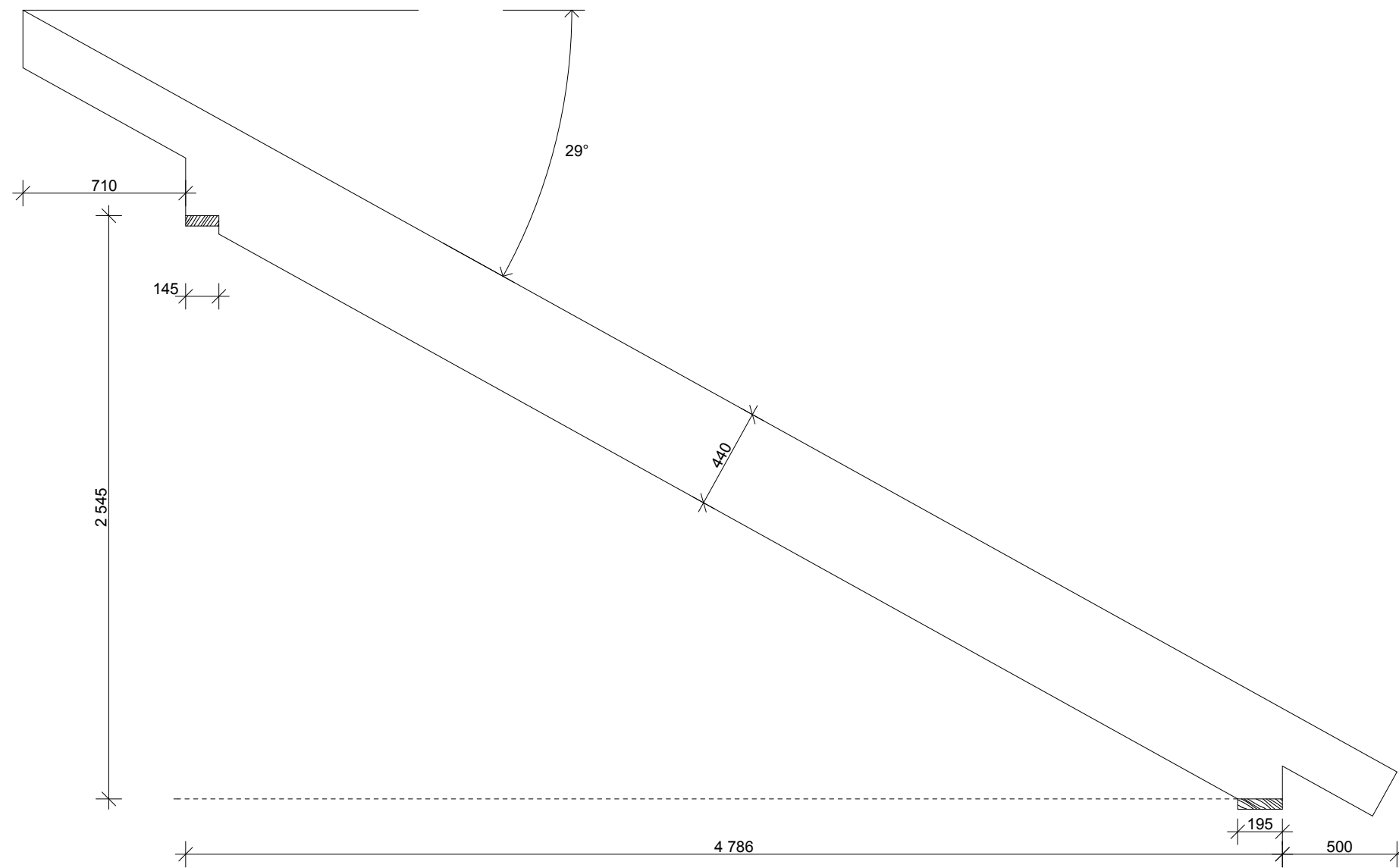

Takstol typ T1

Underlag för takstolsbeställning

1:25

BET	ANT	ÄNDRING AVSER	DATUM	SIGN
<h1>Bygghandling</h1>				
 <small>www.byggteknikcentrum.se info@byggteknikcentrum.se</small> ByggTeknikCentrum <small>Graven Svalbacka 0533-53 000 661 96 LANGSERUD 070-23 000 81</small>				
K	Byggteknikcentrum			
UPPDRAG NR	RITAD AV	HANDLÄGGARE		
	Johan Carlsson	Johan Carlsson		
DATUM	ANSVARIG			
2013-04-19	Johan Carlsson			
Konstruktionsritningar nybyggnation villa				
SKALA A3	NUMMER	BET		
1:25	K-13			

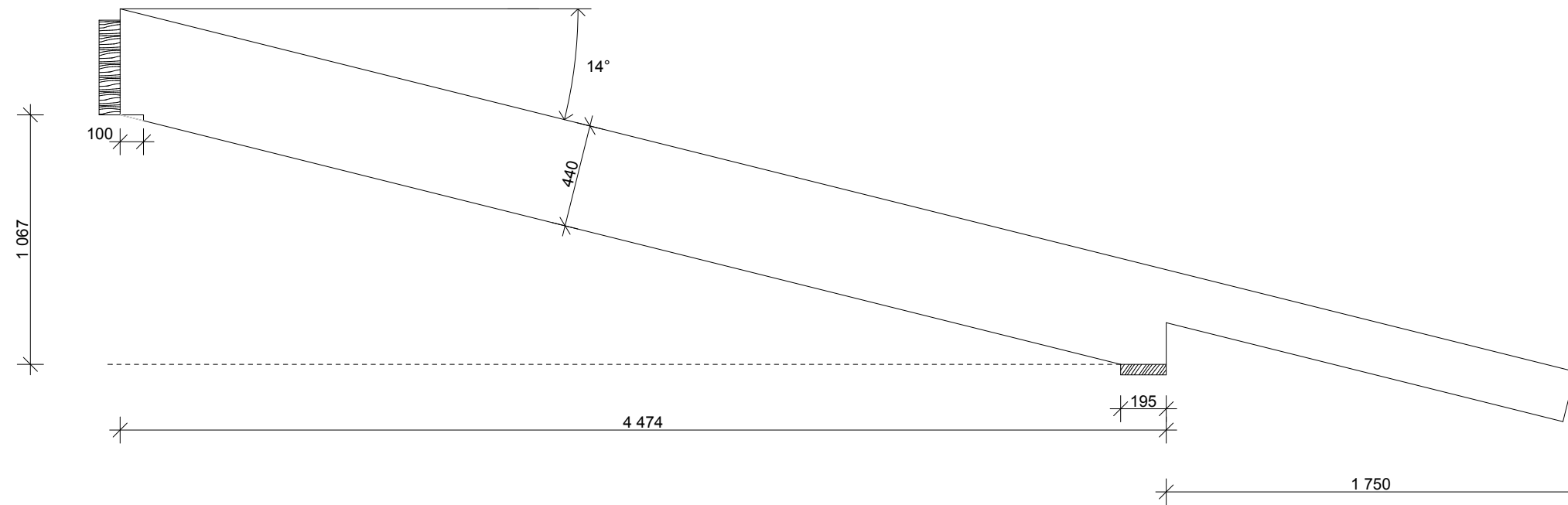

Takstol typ T2

1:25

Underlag för takstolsbeställning

BET	ANT	ÄNDRING AVSER	DATUM	SIGN
<h1>Bygghandling</h1>				
 <small>www.byggteknikcentrum.se info@byggteknikcentrum.se</small> ByggTeknikCentrum <small>Graven Svalbacka 0533-53 000 661 96 LÅNGSERUD 070-23 000 81</small>				
K	Byggteknikcentrum			
UPPDRAG NR	RITAD AV	HANDLÄGGARE		
	Johan Carlsson	Johan Carlsson		
DATUM	ANSVARIG			
2013-04-19	Johan Carlsson			
Konstruktionsritningar nybyggnation villa				
SKALA A3	NUMMER	BET		
1:25	K-14			

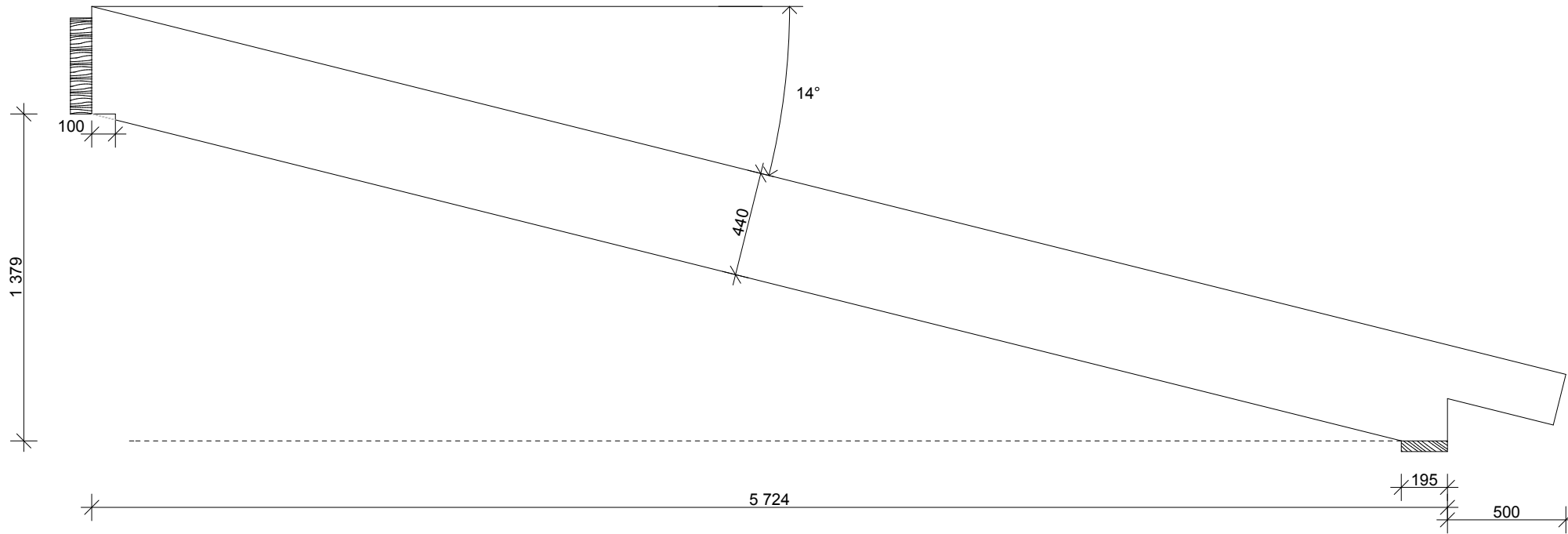

Takstol typ T3

1:25

BET	ANT	ÄNDRING AVSER	DATUM	SIGN
<h1>Bygghandling</h1>				
 <small>www.byggteknikcentrum.se info@byggteknikcentrum.se</small> ByggTeknikCentrum <small>Graven Svalbacka 0533-53 000 661 96 LANGSERUD 070-23 000 81</small>				
K	Byggteknikcentrum			
UPPDRAG NR	RITAD AV	HANDLÄGGARE		
	Johan Carlsson	Johan Carlsson		
DATUM	ANSVARIG			
2013-04-19	Johan Carlsson			
Konstruktionsritningar nybyggnation villa				
SKALA A3	NUMMER	BET		
1:25	K-15			

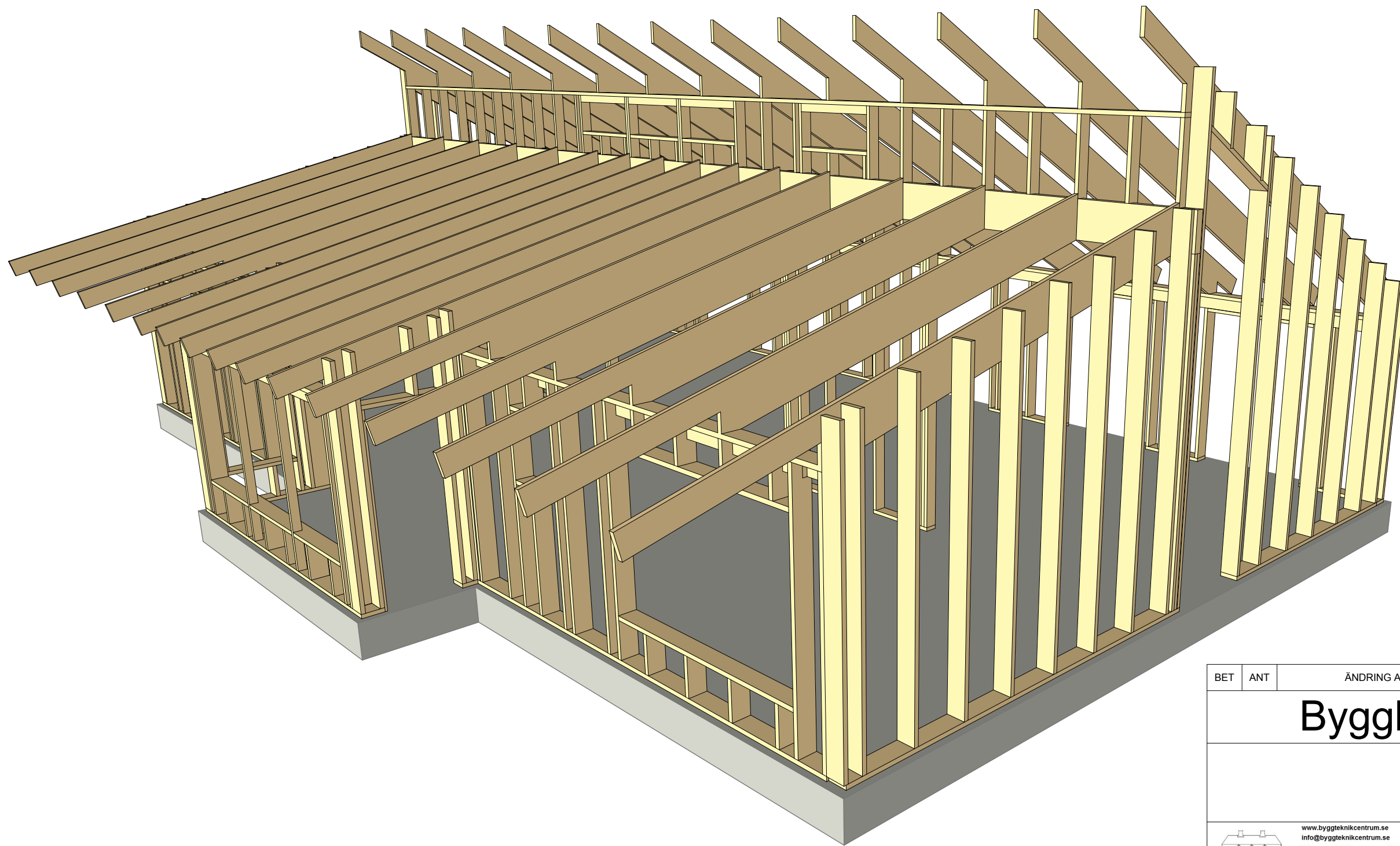

3d vy 1

BET	ANT	ÄNDRING AVSER	DATUM	SIGN
<h1>Bygghandling</h1>				
 <small>www.byggteknikcentrum.se info@byggteknikcentrum.se</small> ByggTeknikCentrum <small>Graven Svalbacka 0533-53 000 661 96 LÅNGSERUD 070-23 000 81</small>				
K	Byggteknikcentrum			
UPPDRAG NR	RITAD AV	HANDLÄGGARE		
	Johan Carlsson	Johan Carlsson		
DATUM	ANSVARIG			
2013-04-19	Johan Carlsson			
Konstruktionsritningar nybyggnation villa				
SKALA A3	NUMMER	BET		
	K-16			

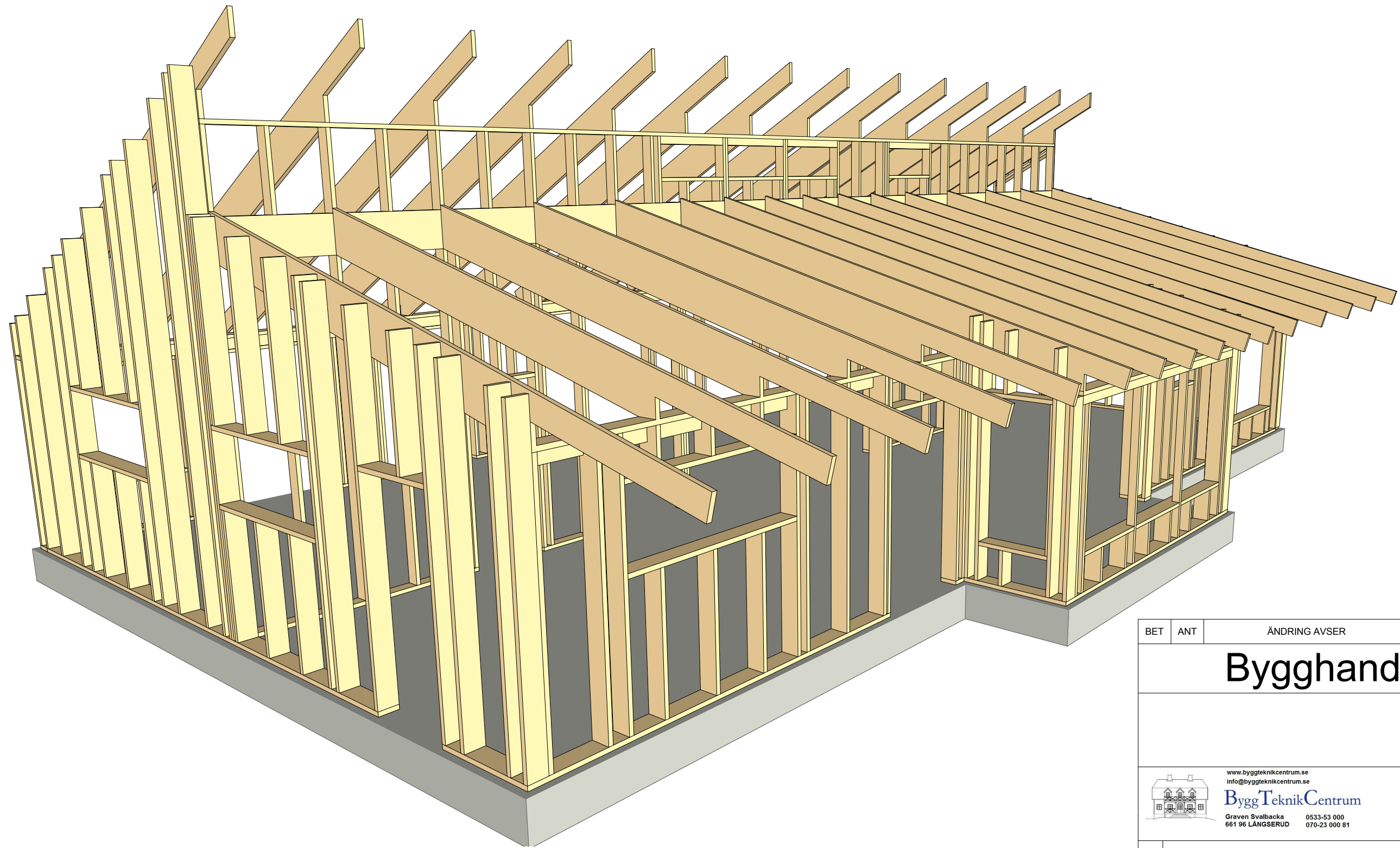

3d vy 2

BET	ANT	ÄNDRING AVSER	DATUM	SIGN
<h1>Bygghandling</h1>				
 <small>www.byggteknikcentrum.se info@byggteknikcentrum.se</small> ByggTeknikCentrum <small>Graven Svalbacka 0533-53 000 661 96 LÅNGSERUD 070-23 000 81</small>				
K	Byggteknikcentrum			
UPPDRAG NR	RITAD AV	HANDLÄGGARE		
	Johan Carlsson	Johan Carlsson		
DATUM	ANSVARIG			
2013-04-19	Johan Carlsson			
Konstruktionsritningar nybyggnation villa				
SKALA A3	NUMMER	BET		
	K-17			

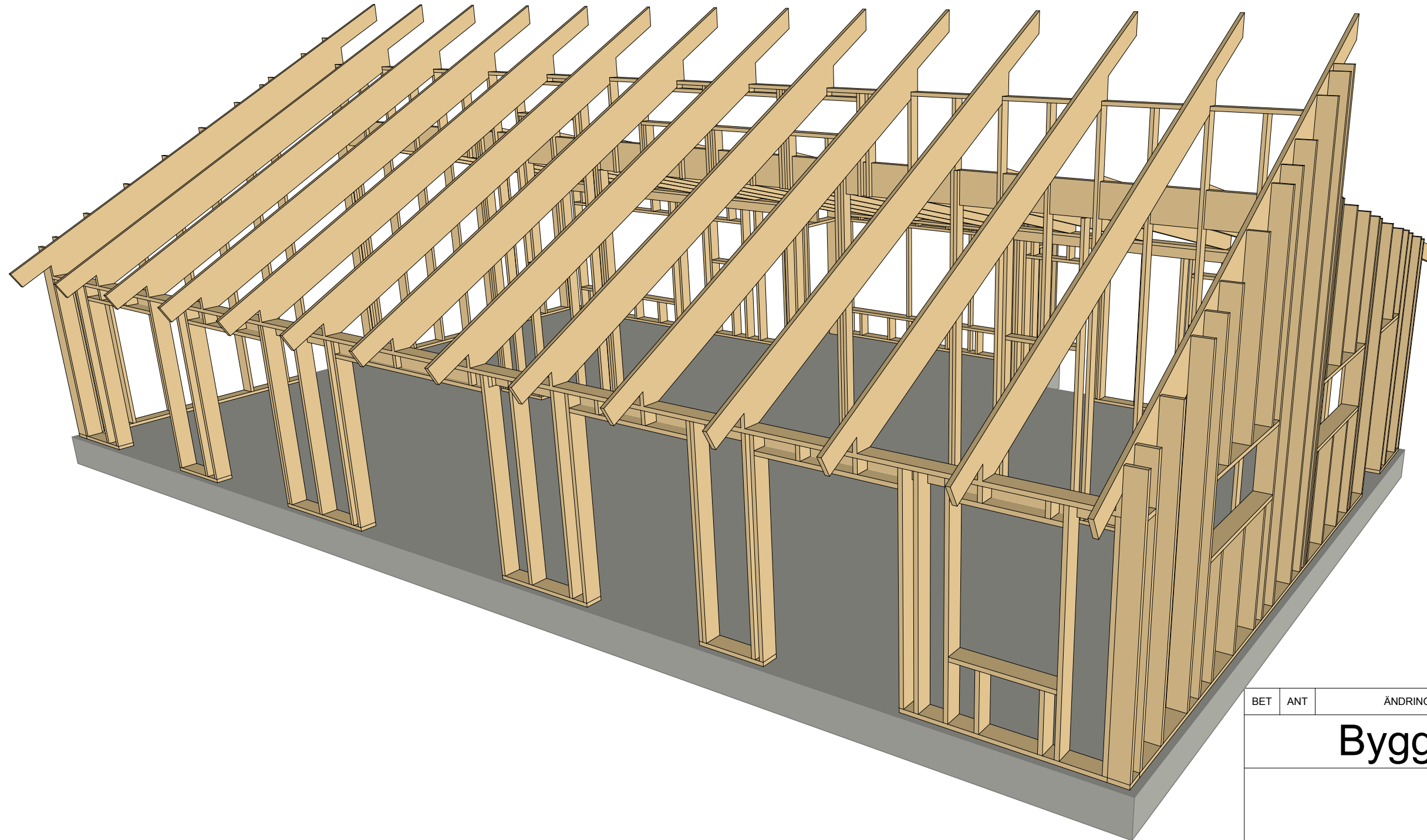

3d vy 3

BET	ANT	ÄNDRING AVSER	DATUM	SIGN
<h1>Bygghandling</h1>				
 <small>www.byggteknikcentrum.se info@byggteknikcentrum.se</small> ByggTeknikCentrum <small>Graven Svalbacka 0533-53 000 661 96 LÅNGSERUD 070-23 000 81</small>				
K	Byggteknikcentrum			
UPPDRAG NR	RITAD AV	HANDLÄGGARE		
	Johan Carlsson	Johan Carlsson		
DATUM	ANSVARIG			
2013-04-19	Johan Carlsson			
Konstruktionsritningar nybyggnation villa				
SKALA A3	NUMMER	BET		
	K-18			

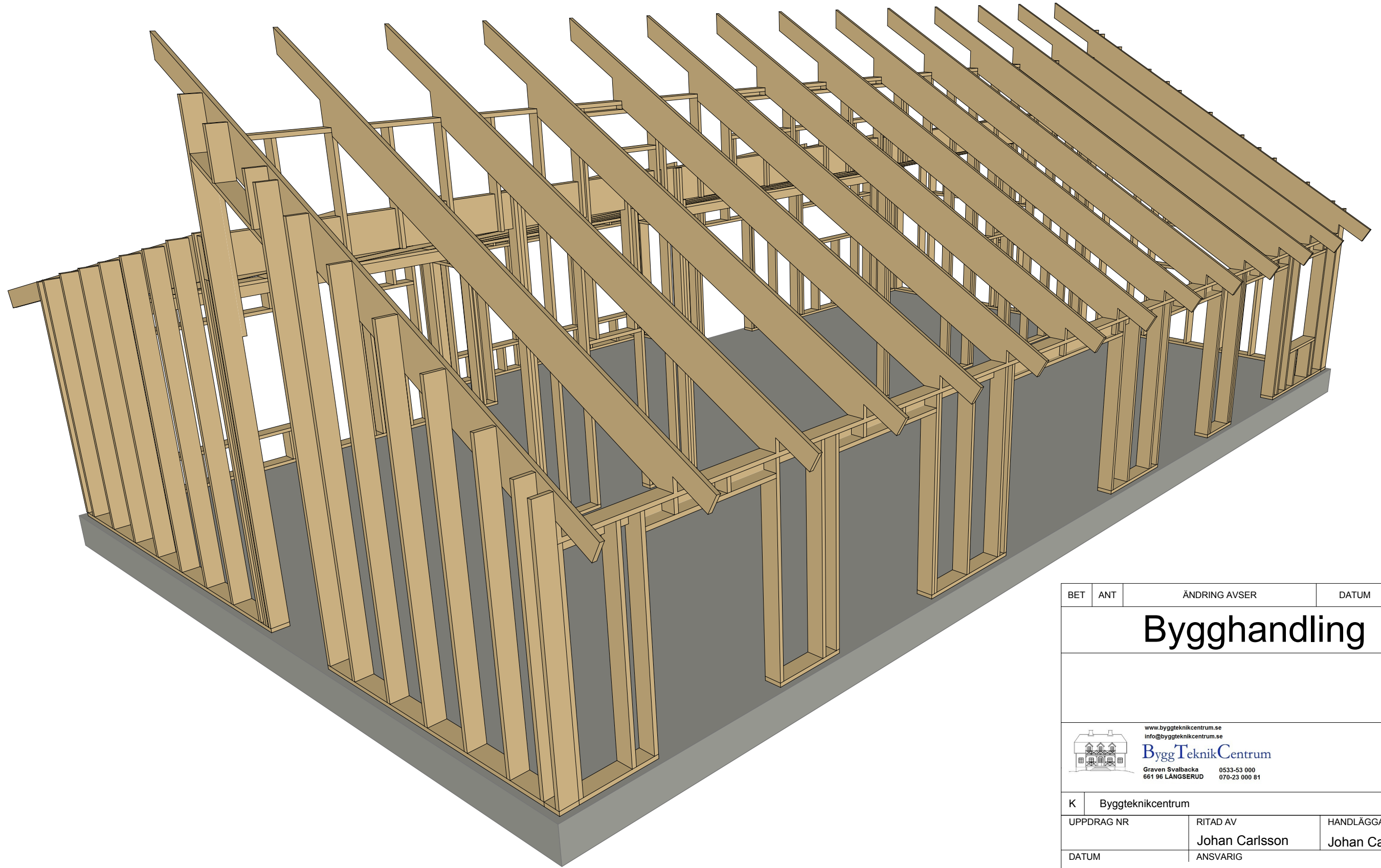

3d vy 4

BET	ANT	ÄNDRING AVSER	DATUM	SIGN
<h1>Bygghandling</h1>				
 <small>www.byggteknikcentrum.se info@byggteknikcentrum.se</small> ByggTeknikCentrum <small>Graven Svalbacka 0533-53 000 661 96 LÅNGSERUD 070-23 000 81</small>				
K	Byggteknikcentrum			
UPPDRAG NR	RITAD AV	HANDLÄGGARE		
	Johan Carlsson	Johan Carlsson		
DATUM	ANSVARIG			
2013-04-19	Johan Carlsson			
Konstruktionsritningar nybyggnation villa				
SKALA A3	NUMMER	BET		
	K-19			